



**Интерактивные доски**

**INTERWRITE® BOARD**



**eInstruction™**  
Simple Solutions. Real Results

**«Первые шаги»**

**Руководство по установке и эксплуатации**

[www.intelin.ru](http://www.intelin.ru), [edu@intelin.ru](mailto:edu@intelin.ru), (495) 504-1007

# Первое знакомство

Комплект интерактивной доски включает в себя:

- СОМ-кабель (в заказных комплектациях)
- USB-кабель 4,5 м или 5м
- блок питания
- Комплект дисков с программным обеспечением
- Настенное крепление (монтажная планка)
- Электронные маркеры с зарядным устройством
- Интерактивную доску
- Руководство по установке и эксплуатации «Первые шаги»
- Руководство пользователя
- Руководство преподавателя (в заказных комплектациях)



# Установка мультимедиа проектора

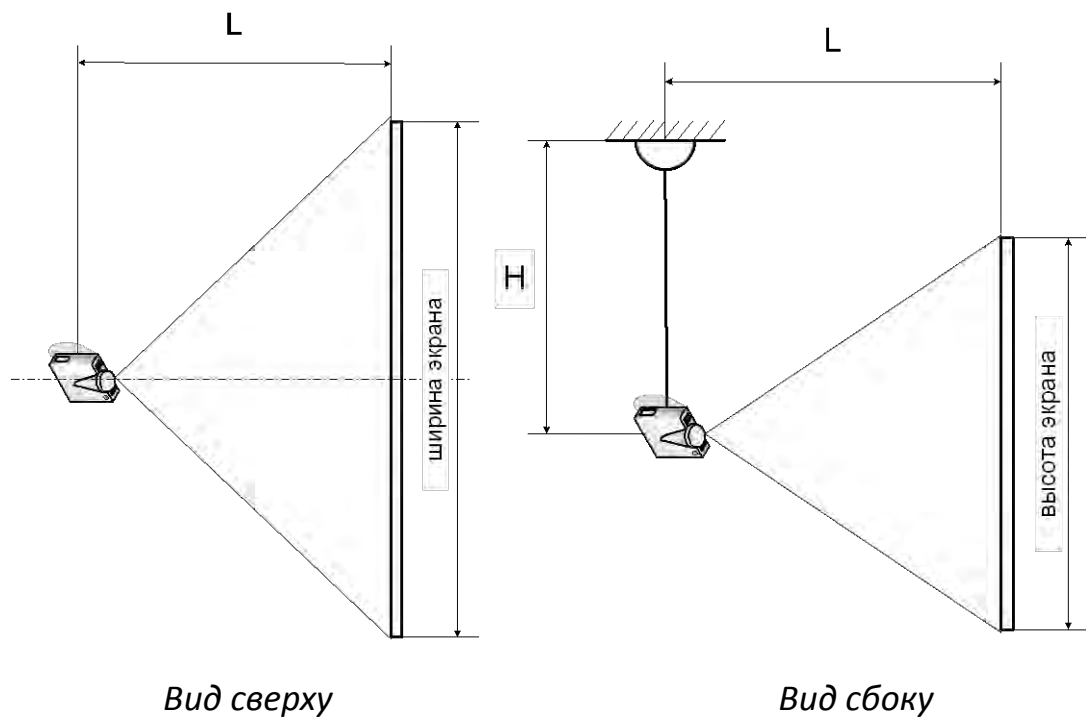

- Переверните проектор, так, чтобы кнопки управления были снизу, а места крепления сверху

- Установите проектор по центру интерактивной доски в горизонтальном направлении

- Установите высоту подвеса проектора таким образом, чтобы максимально избежать трапециевидных искажений изображения (изображение должно быть максимально прямоугольным)

- Установите подвес на таком расстоянии от интерактивной доски, чтобы изображение занимало всю площадь поверхности доски

- Присоедините проектор к компьютеру



Для эффективной и безопасной работы с Интерактивной доской рекомендуется использовать проектор с реальным разрешением не хуже XGA 1024x768 точек и световым потоком не менее 1800 Лм (лучше 2200 лм).

# Установка интерактивной доски



Рисунок 1

- Рассчитайте высоту крепления монтажной планки так, чтобы нижний край интерактивной доски был на высоте 80-90 см от пола
- Закрепите монтажную планку доски на стену (рис. 1).

- Повесьте доску на монтажную планку

- Прикрепите зарядное устройство для электронных маркеров на правый торец доски над управляющим блоком

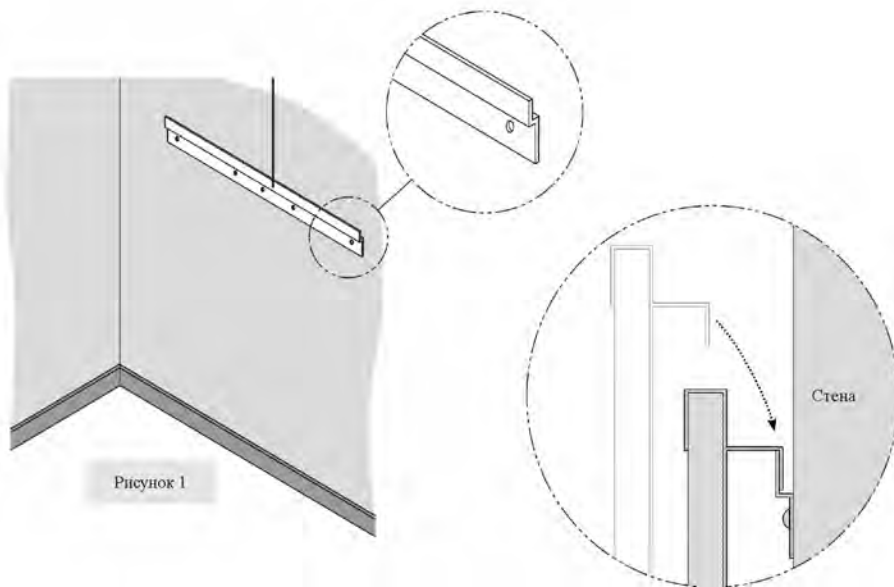
- Вставьте электронный маркер в зарядное устройство (маркеры необходимо вставлять спереди)

- Обратите внимание! Перед первым использованием интерактивной доски, маркеры надо зарядить.



# Подключение к персональному компьютеру

- Вставьте квадратный USB разъем в USB порт интерактивной доски

- Вставьте другой конец кабеля в USB порт компьютера

- Присоедините к интерактивной доске адаптер питания

- Присоедините кабель питания зарядного устройства для маркеров во второй разъем питания на интерактивной доске

- Включите интерактивную доску. Загорится индикатор питания на интерактивной доске, индикаторы зарядки электронных маркеров и прозвучит четырехкратный звуковой сигнал

- Включите компьютер, интерактивная доска будет автоматически найдена

- Включите мультимедиа проектор

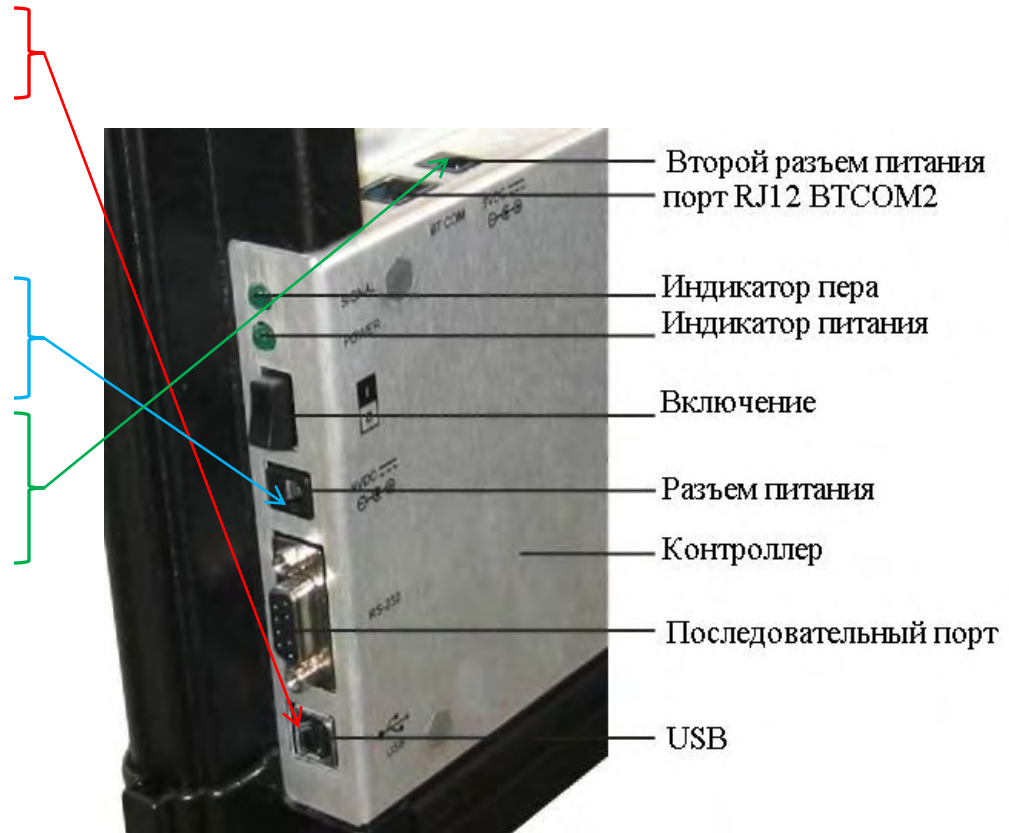

# Установка программного обеспечения

- Вставьте диск с программным обеспечением интерактивной доски в привод компакт-дисков. Если установка не начнется автоматически, то следуйте инструкциям, размещенным в файле **!!!ReadMe.txt** на диске
- Следуйте инструкциям на экране. После завершения установки нажмите кнопку «Заккрыть»
- После успешной установки на панели задач появится значок 

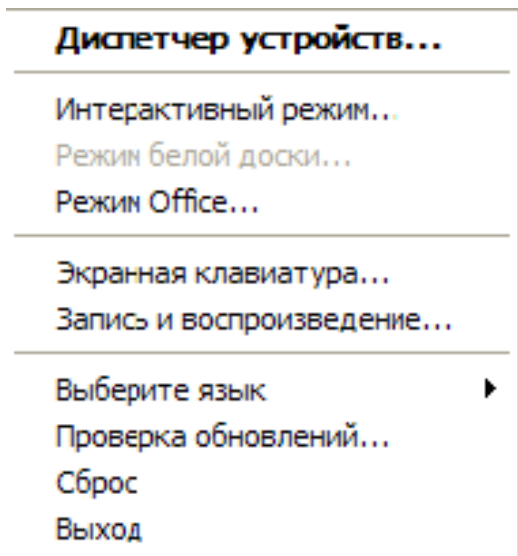

- Для начала работы с Интерактивной доской, щелкните левой кнопкой мыши на значке  и выберите желаемый режим работы

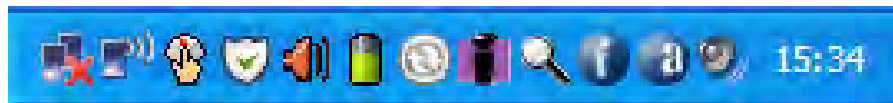

# Калибровка интерактивной доски



•Используя электронный маркер нажмите кнопку «Откалибровать» на панели горячих клавиш на Интерактивной доске

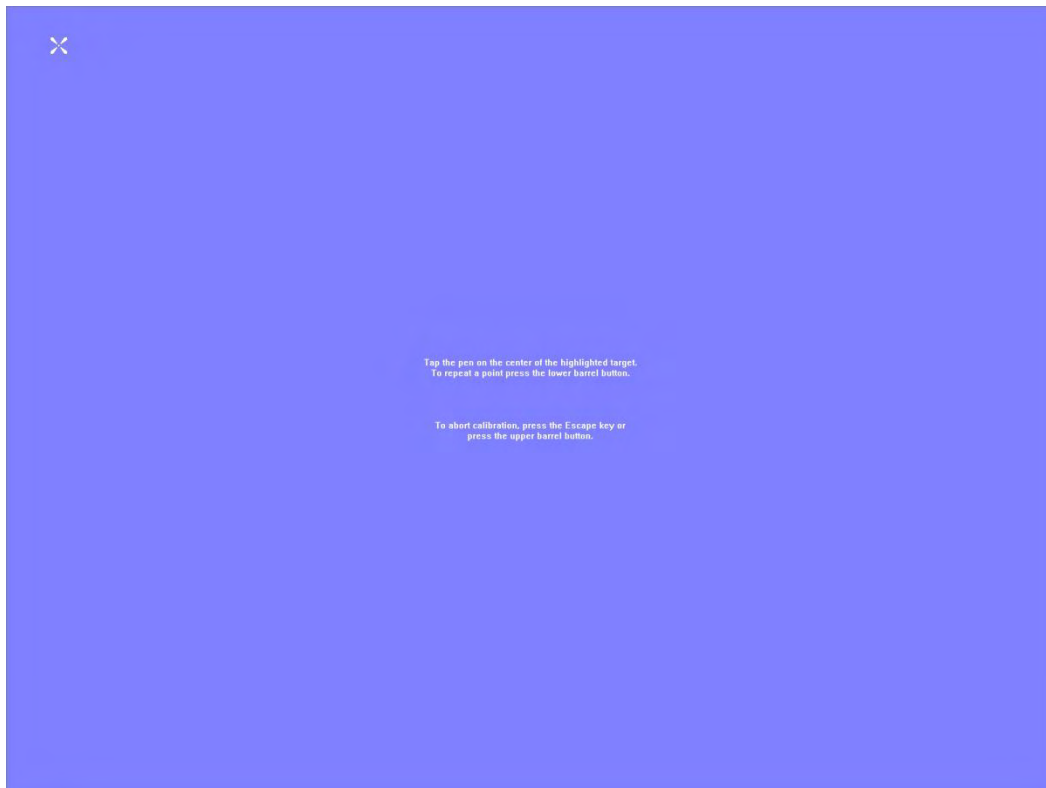

•Нажимайте последовательно на появляющиеся белые перекрестия

•Нажмите левую кнопку на электронном маркере для возврата к предыдущей точке

•Нажмите правую кнопку мыши или ESC для отмены калибровки

•После завершения калибровки Интерактивная доска готова к работе

# Интерактивный режим

В Интерактивном режиме Вы можете управлять компьютером прямо с поверхности Интерактивной доски. Справа вы видите «Панель инструментов». Одни инструменты используются для создания примечаний, другие – для работы со страницами конспекта.

Начать работу в Интерактивном режиме можно двумя способами:

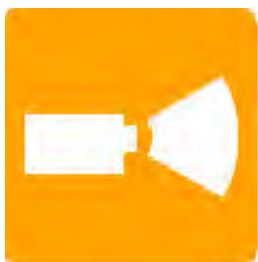

- нажать соответствующую кнопку на Интерактивной доске

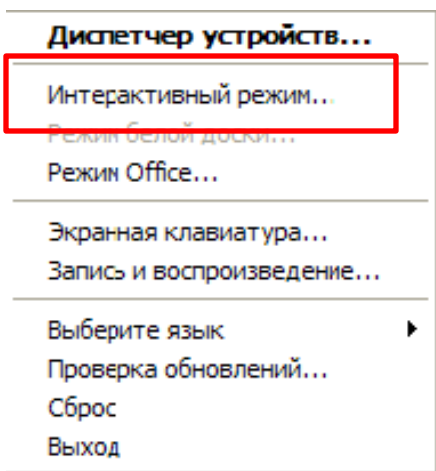

- выбрать «Интерактивный режим» в меню «Диспетчера Устройств»

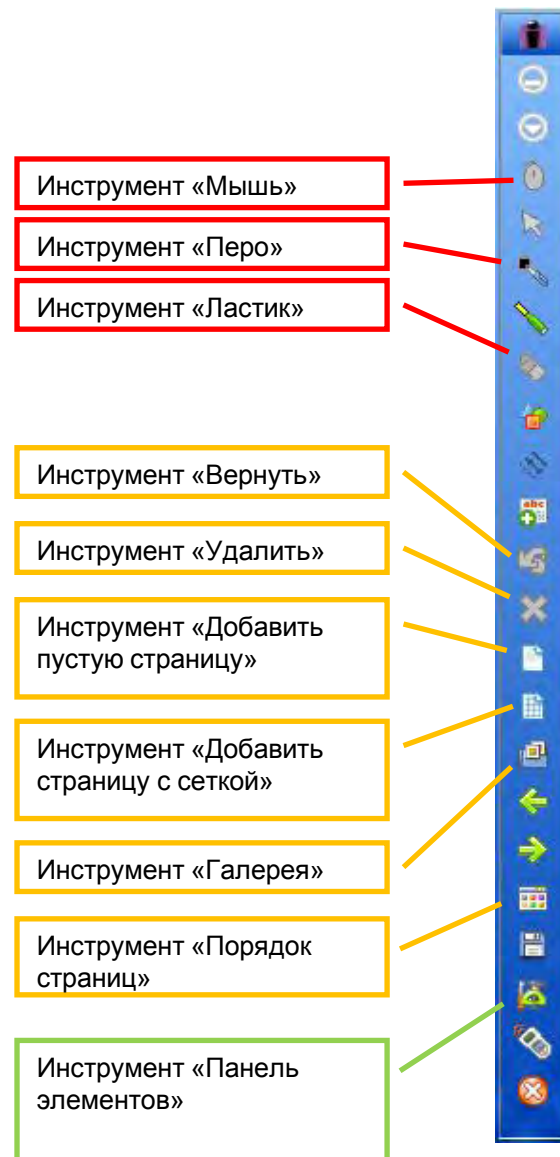



# Интерактивный режим

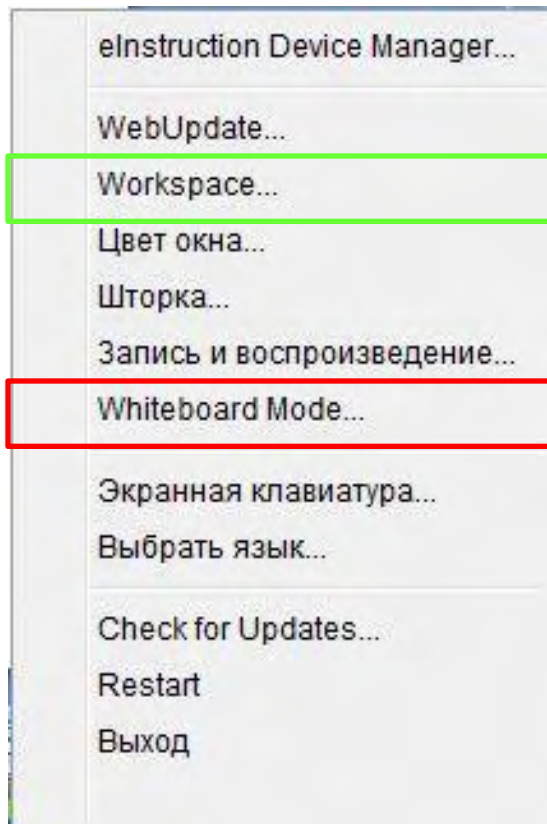

## Внимание!

Режим **Whiteboard Mode** (режим Белой доски) (в программном обеспечении версии Workspace ExamView Edition 7.7 не активен) предназначен для использования доски без проектора со специальными маркерами. Данные маркеры в Россию не поставляются!  
Для работы с белой доской просьба использовать элемент «пустая страница» из интерактивного режима.

Инструмент «Добавить пустую страницу»





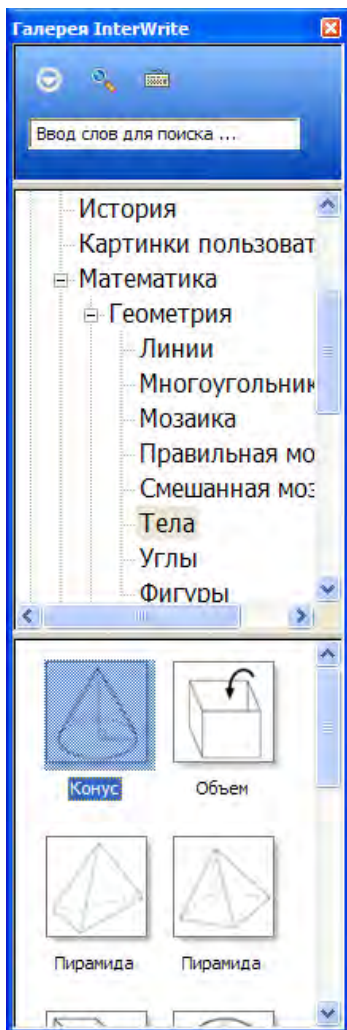

Для эффективного использования Интерактивной доски на занятиях, программное обеспечение предусматривает наличие галереи ресурсов по различным предметам.

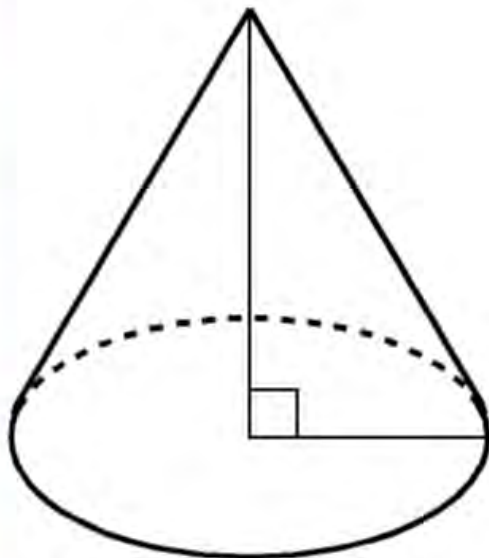

- На панели инструментов выберите инструмент «Галерея»
- В появившемся окне выберите интересующее изображение и просто перетащите его на лист конспекта
- Для добавления файла в галерею перетащите его в нужное место в дереве категорий галереи. Аналогичным способом можно добавить в галерею папку с файлами





Галерея поддерживает файлы в форматах BMP, JPEG, GIF, TIFF, PNG, звуковые, видео и флеш файлы

# Прожектор

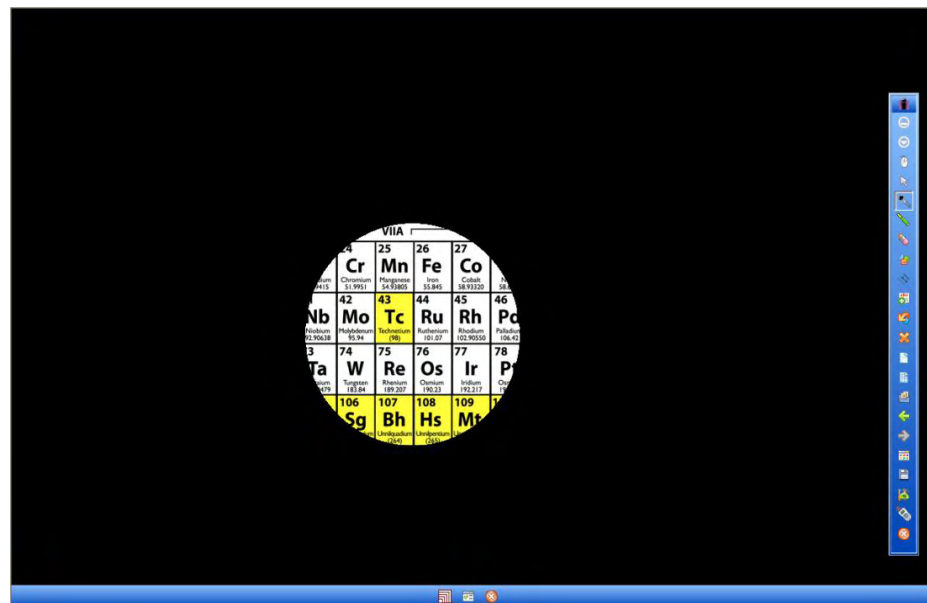
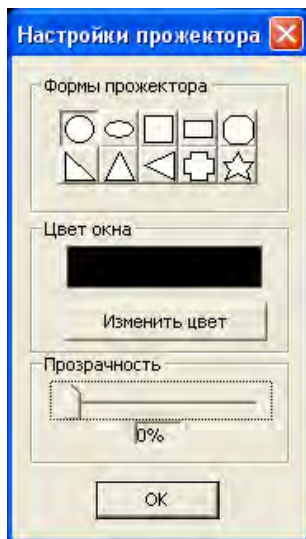
Инструмент прожектор  используется для отображения небольшой области экрана и скрытия оставшейся части. Когда инструмент выбран, экран становится черным и на нем появляется круг, за которым можно видеть содержимое страницы. Курсором круг можно перемещать по экрану для отображения различных частей страницы.



Внизу экрана появится кнопка настройки инструмента . Нажав на нее, вы сможете изменить форму прожектора, а также цвет и прозрачность шторки, закрывающей остальную часть экрана.

 *Прожектор удобно использовать для привлечения внимания аудитории. Когда на экране находится одновременно несколько объектов, вы можете выделить тот объект, о котором в данный момент идет речь и скрыть остальные.*

# Шторка

Инструмент шторка  используется для скрытия определенной части экрана. Шторка представляет собой прямоугольную область, за которой не видно содержимого страницы. Ручки на четырех сторонах Шторки позволяют открывать ее, чтобы показать часть скрытой страницы.

Решить уравнение  $\sin x \cdot \cos x = 0$ .

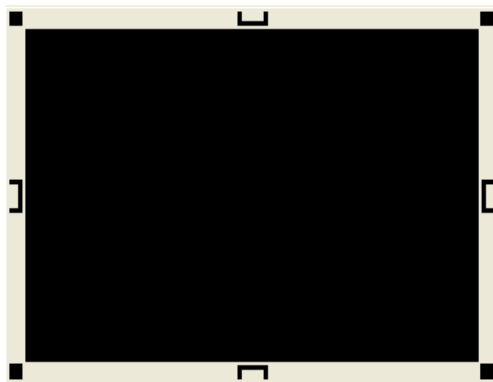

Решить уравнение  $\sin x \cdot \cos x = 0$ .

- нет решений
- $x = \frac{\pi}{2} + \pi k$ , где  $k \in \mathbb{Z}$
- $x = \frac{\pi}{2} + 2\pi k$ , где  $k \in \mathbb{Z}$
- $x = \frac{\pi k}{2}$ , где  $k \in \mathbb{Z}$



Цвет шторки

Развернуть

Закрыть шторки

Прозрачный на 0%



*Шторка очень удобна в работе с интерактивной доской. Вы можете вызвать ученика решить задание на доске, а шторкой закрыть ответ или следующие задания. Или при объяснении новой темы за шторкой вы можете скрыть информацию, которая еще не известна учащимся и, затем, раскрывать шторку по мере прохождения материала.*

# Порядок страниц

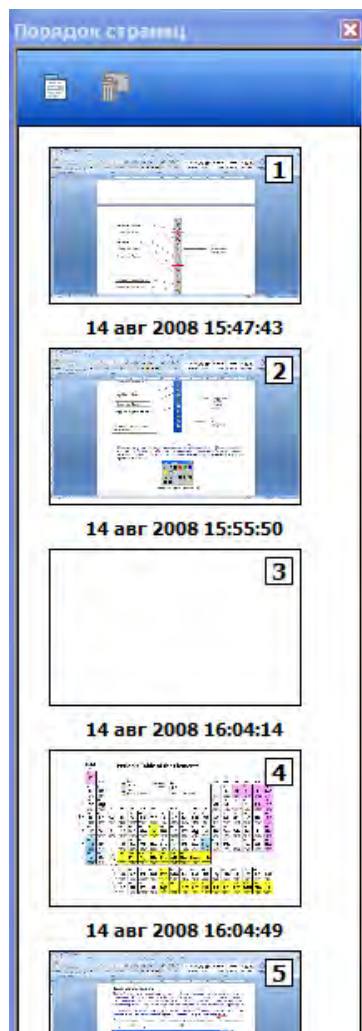

В ходе работы с конспектом создается множество страниц. Некоторые добавляете вы, другие добавляются автоматически. Однако, в окне примечаний вы можете работать одновременно только с одной страницей. Но для полноценной работы с конспектом необходимо иметь возможность возвращаться к предыдущим страницам, вносить в них изменения, менять места, а некоторые вовсе удалить. Совершить все эти действия вы можете с помощью инструмента Порядок страниц . Порядок страниц показывает в каком порядке идут страницы в конспекте и позволяет перемещать, удалять, копировать, переименовывать, печатать и экспортировать страницы.

- Двойной щелчок открывает страницу
- Для изменения порядка страниц, достаточно перетащить необходимую страницу на желаемую позицию

# Открытие, сохранение и экспорт конспекта

Открытие и сохранение презентаций производится в меню **Файл**. Для открытия файла необходимо указать его месторасположение на диске, для сохранения – выбрать имя и указать папку, в которую следует поместить файл. Также на вкладке **Файл** находится инструмент **Экспорт**. Эта функция используется для перевода текущего файла презентации в один из графических форматов, формат **\*.PDF** или **\*.HTML**.

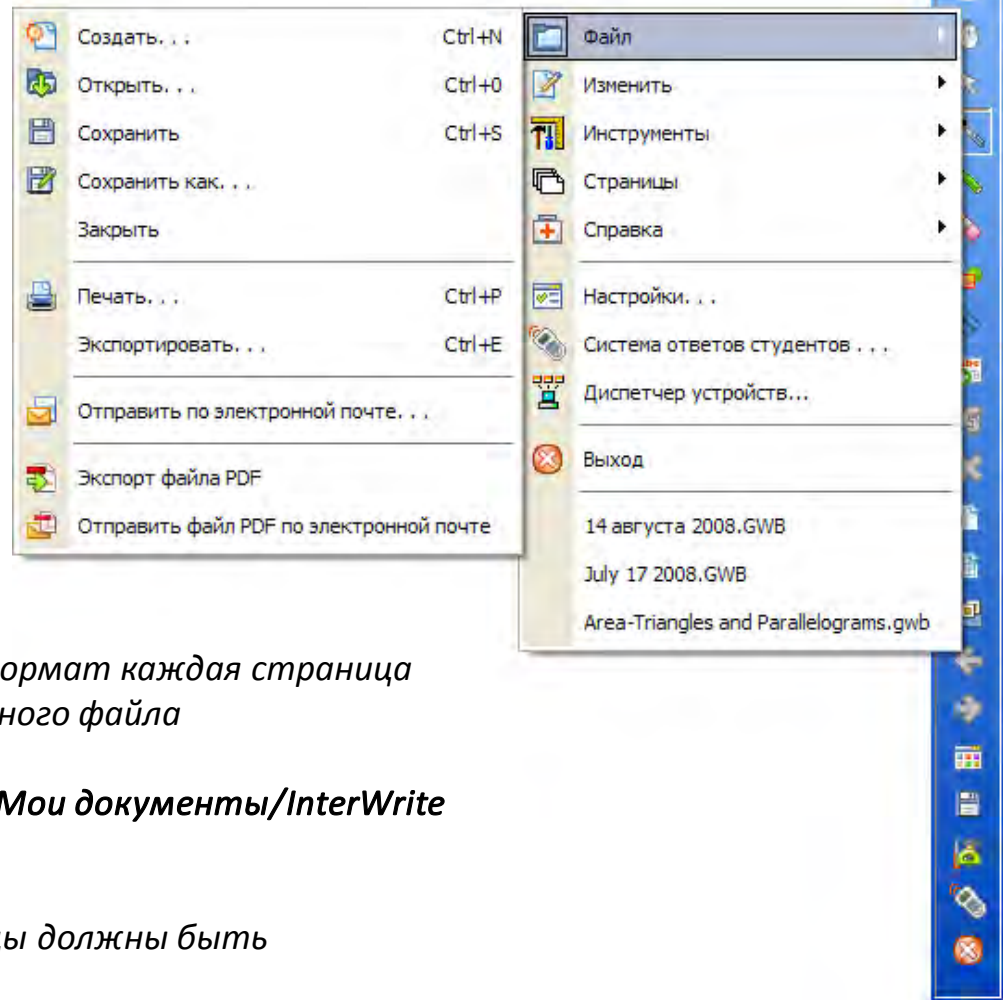

- При экспорте презентации в графический формат каждая страница презентации будет сохранена в виде отдельного файла
- По умолчанию, файлы сохраняются в папку **Мои документы/InterWrite Workspace/Экспорт**
- Вы также можете выбрать, какие страницы должны быть экспортированы, указав номера страниц

# Настройки программы

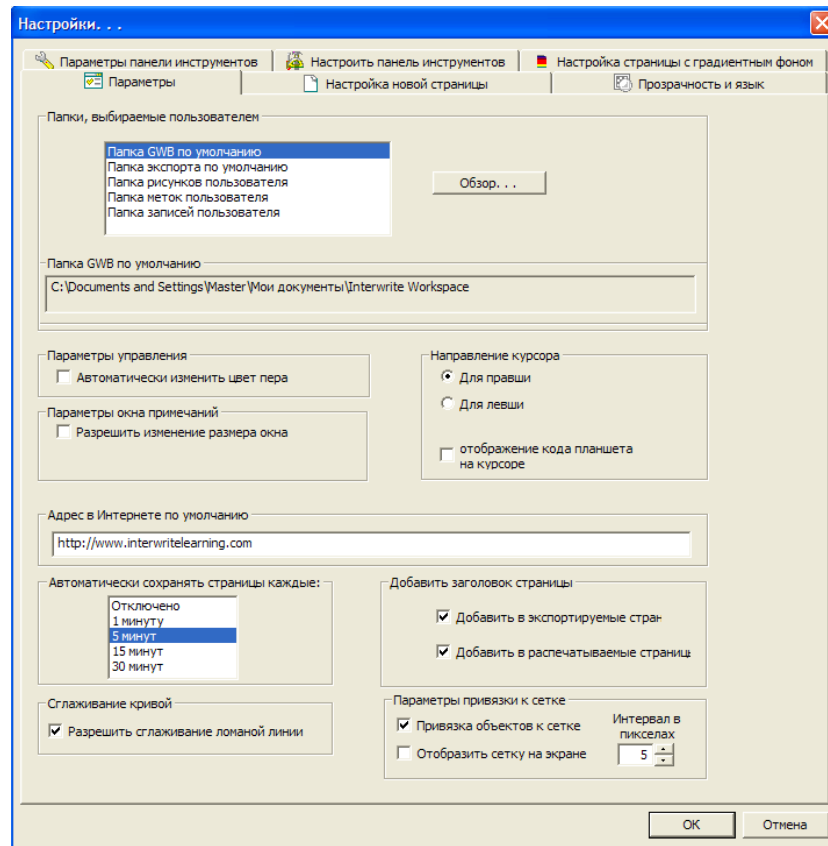
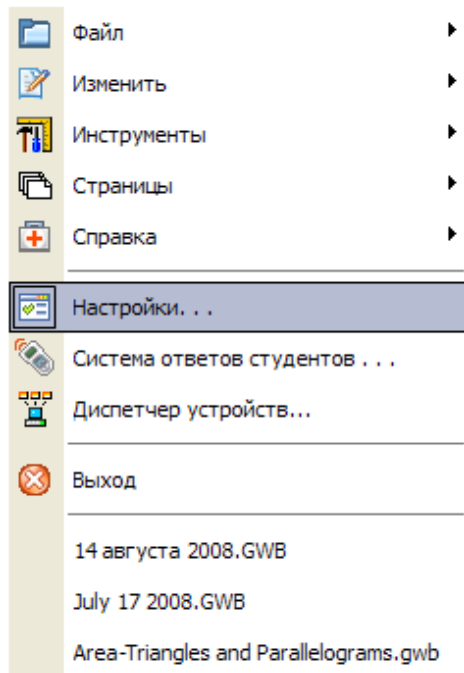

*Все настройки осуществляются в меню Настройки.*





*В появляющемся окне доступны настройки Панели Инструментов и Панели Элементов, настройки Новой страницы, а также параметров программы.*

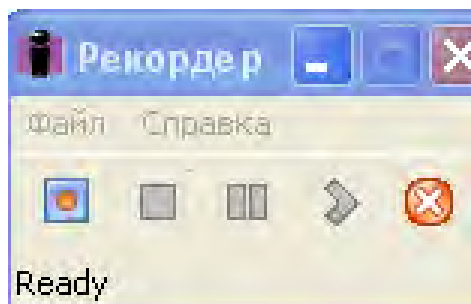

# Запись и воспроизведение

Вы можете записать свои уроки и лекции при помощи инструмента *IW Recorder*. Записываются все ваши действия с интерактивной доской и звук. Записанный файл затем может быть просмотрен как видеоролик, а также роздан учащимся для повторения и подготовки к занятиям.



- Нажмите **Начать запись** .
- Нажмите **Остановить запись**  для прекращения записи, или нажмите **Пауза**  чтобы приостановить запись.
- После окончания записи, появятся окно **Сохранить AVI файл** и **Экранная клавиатура**.
- Нажмите **Воспроизвести**  для проигрывания сделанной записи.

- По умолчанию, файлы сохраняются в папку **Мои документы/InterWrite Workspace/Записи пользователя**
- Вы можете установить специальные настройки аудио и видео в окне *IW Recorder* **Настройки**

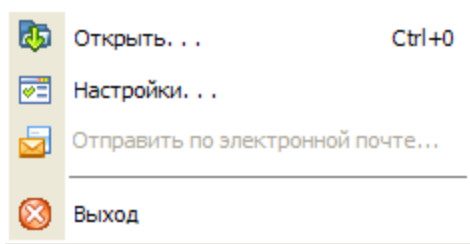

# Печать

Распечатать вашу презентацию вы можете в меню **Файл\Печать** или, выбрав инструмент **Порядок страниц**, нажав на кнопку **Печать** . Появится следующее окно с настройками печати. В этом окне вам нужно выбрать принтер, номера страниц в презентации, которые вы хотите распечатать и необходимое число копий. Если вы используете инструмент **Порядок страниц**, то в нем вы можете распечатать каждую страницу отдельно.

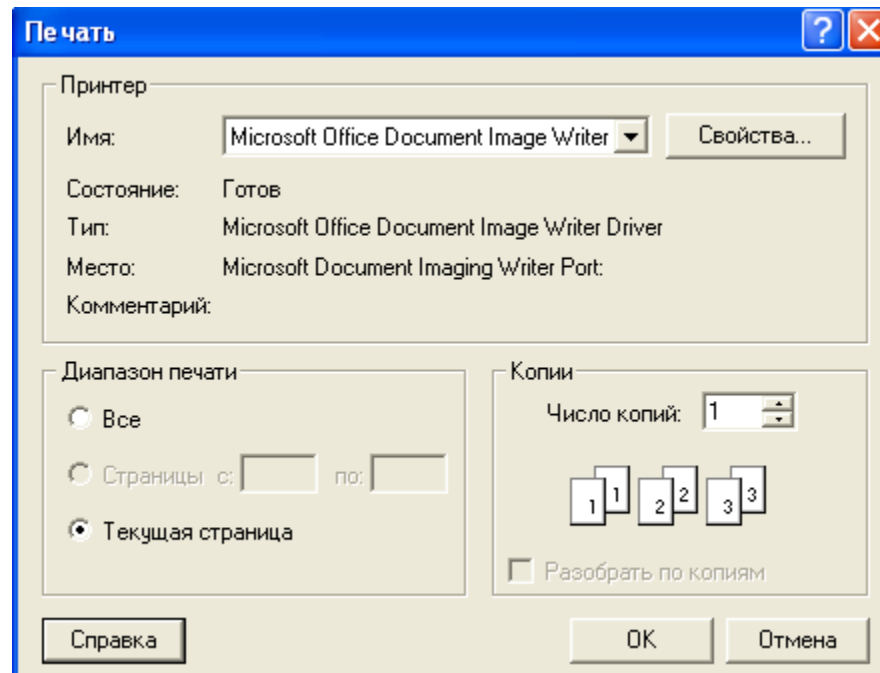

Вы можете печатать ваши уроки и тесты и раздавать учащимся для подготовки, а также распечатать классную работу ученика у доски.



**ТЕХНИЧЕСКАЯ ПОДДЕРЖКА:**

**sos@intelin.ru**

**sos.intelin.ru**